

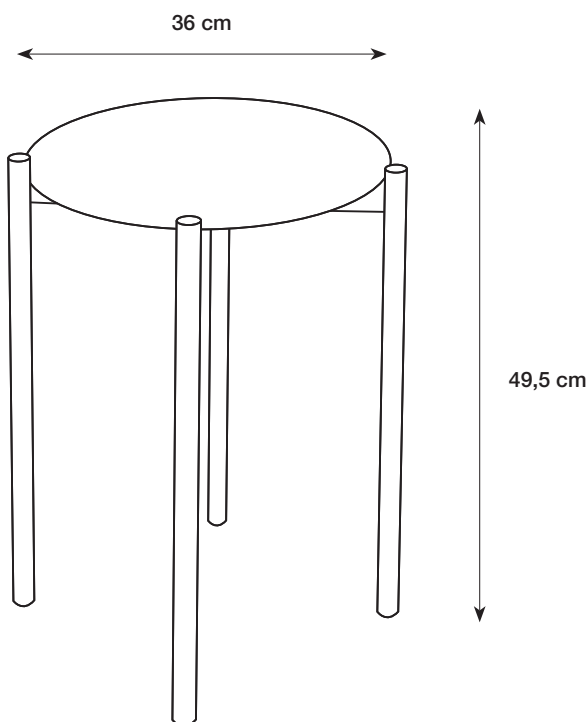

*Anna & Clara's*

## STOOL



**EN:** Stool. Ø36 x H49,5 cm. Frame: steel. Seat: plywood from poplar. Cover: polyester. Foam: polyurethane. Non-woven fusible interlining: Polypropylene. Screws: metal. If you have a delicate floor, we recommend that you attach felt pads separately. Max. load: 110 kg. Clean with a damp cloth. Do not use detergent. Wipe dry with a clean, dry cloth.

**DA:** Taburet. Ø36 x H49,5 cm. Stel: stål. Sæde: krydsfiner af poppeltræ. Betræk: polyester. Skum: polyurethan. Ikke-vævet smeltbar interlining: polypropylen. Skruer: metal. Hvis De har sarte gulve, anbefales det at montere separate filtsko. Maks. belastning: 110 kg. Rengøres med en fugtig klud. Brug ikke rengøringsmiddel. Tørres af med en ren, tør klud.

**NO:** Taburett. Ø36 x H49,5 cm. Ramme: stål. Sete: kryssfiner av poppel. Trekk: polyester. Skum: polyuretan. Ikke-vevd smeltbar interlining: polypropylen. Skruer: metall. Det anbefales å montere separate filtknotter hvis De har ømfintlig gulv. Maks belastning: 110 kg. Rengjøres med en fuktig klut. Ikke bruk rengjøringsmiddel. Tørkes av med en ren og tørr klut.

**SV:** Pall. Ø36 x H49,5 cm. Stomme: stål. Sits: plywood av poppel. Överdrag: polyester. Skum: polyuretan. Smältbart mellanlägg i non-woven: polypropylen. Skruvar: metall. För känsliga golv rekommenderar vi användning av möbeltassar. Max. belastning: 110 kg. Rengör med en fuktig trasa. Använd inte rengöringsmedel. Torka av med en ren, torr trasa.

**FI:** Jakkara. Ø36 x K49,5 cm. Kehys: teräs. Istuim: poppelivaneria. Päällinen: polyesteri. Vaahto: polyuretaani. Sulava tukikangas, kuitukangasta: polypropeeni. Ruuvit: metalli. Jos sinulla on herkkä lattia, suosittelimme liittämaan huopapalat erikseen. Kuormitus enint: 110 kg. Puhdistu kostealla liinalla. Älä käytä pesuainetta. Pyyhi puhtaalla, kuivalla liinalla.

**DE:** Hocker. Ø36 x H49,5 cm. Gestell: Stahl. Sitz: Sperrholz aus Pappel. Kissenbezug: Polyester. Schaum: Polyurethan. Einlage aus verschmelzbarem Vliesmaterial: Polypropylen. Schrauben: Metall. Bei empfindlichen Böden empfehlen wir Filzunterlagen separat anzubringen. Max. Ladung: 110 kg. Mit einem feuchten Tuch reinigen. Kein Reinigungsmittel verwenden. Mit einem sauberen, trockenen Tuch abwischen.

**NL:** Kruk. Ø36 x H49,5 cm. Frame: staal. Zitting: Multiplex van populierenhout. Hoes: polyester. Schuimrubber: polyurethaan. Ongeweven smeltbare interlining: polypropyleen. Schroeven: metaal. Als u een kwetsbare vloer hebt, adviseren we u om de viltoppen zelf apart te bevestigen. Max. belasting: 110 kg. Reinig met een vochtige doek. Gebruik geen schoonmaakmiddel. Veeg af met een schone, droge doek.

**FR:** Tabouret. Ø36 x H49,5 cm. Structure : acier. Siège : contreplaqué de peuplier. Housse : polyester. Mousse : polyuréthane. Entoilage non tissé thermofusible : polypropylène. Vis : métal. Si votre sol est fragile, nous vous recommandons de poser également des patins en feutre. Charge max : 110 kg. Nettoyer avec un chiffon humide. Ne pas utiliser de détergent. Essuyer avec un chiffon propre et sec.

**IT:** Sgabello. Ø36 x H49,5 cm. Telaio: acciaio. Sede: compensato di pioppo. Fodera: poliesteri. Schiuma: poliuretano. Controfodera non tessuta termoadesiva: polipropilene. Viti: metallo. Se il pavimento è delicato, consigliamo di attaccare i cuscini in feltro separatamente. Carico max: 110 kg. Pulire con un panno umido. Non usare detersivi. Asciugare con un panno pulito e asciutto.

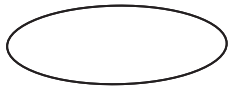

A x 1

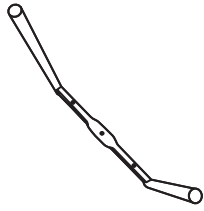

B x 1

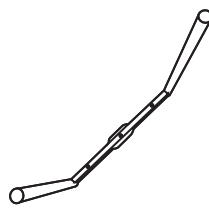

C x 1



D x 1



E x 4

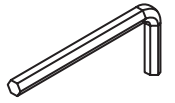

F x 1

1

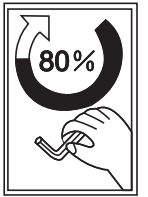
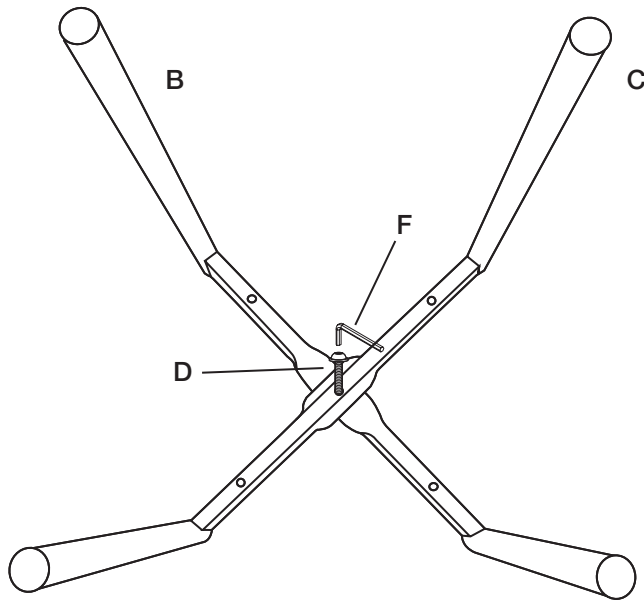

2

