

EN: Flat-pack. *Fabric:* polyester. *Filling:* polyurethane. Plywood, poplar. Non-woven fusible interlining: polypropylene. *Legs:* steel. *Ferrules:* polyethylene, polyester. *Screws:* metal. Max. load: 110 kg. Clean with a hard-wrung cloth. Do not use detergent. Wipe dry with a clean, dry cloth. If you have a delicate floor, we recommend that you attach felt pads separately.

DA: Saml selv. *Stof:* polyester. *Fyld:* polyurethan. Krydsfinér, poppel. Ikke-vævet smeltbar interlining: polypropylen. *Ben:* stål. *Dupsko:* polyethylen, polyester. *Skruer:* metal. Maks. belastning: 110 kg. Rengøres med en hårdt oppvredet klud. Brug ikke rengøringsmiddel. Tørres af med en ren, tør klud. Hvis De har sarte gulve, anbefales det at montere separate filtsko.

NO: Flatpakket. *Stoff:* polyester. *Fyll:* polyuretan. Kryssfinér, poppel. Ikke-vevd smeltbar interlining: polypropylen. *Ben:* stål. *Dupsko:* polyethylen, polyester. *Skruer:* metal. Maks belastning: 110 kg. Rengjøres med en godt oppvridd klud. Ikke bruk rengjøringsmiddel. Tørkes av med en ren og tørr klud. Det anbefales å montere separate filtknotter hvis De har ømfintlig gulv.

SV: Självmontering. *Tyg:* polyester. *Stoppning:* polyuretan. Plywood, poppel. Smältbart mellanlägg i non-woven: polypropylen. *Ben:* stål. *Doppskor:* polyetylen, polyester. *Skravar:* metall. Max. belastning: 110 kg. Rengör med en ordentligt urvriden trasa. Använd inte rengöringsmedel. Torka av med en ren, torr trasa. För känsliga golv rekommenderar vi användning av möbeltassar.

FI: Koottava. *Kangas:* polyesteri. *Täyte:* polyuretaani. Vaneri, poppeli. Sulava tukikangas, kuitukangasta: polypropeeni. *Jalat:* teräs. *Jalkatulpat:* polyeteeni, polyesteri. *Ruuvit:* metalli. Kuormitus enint.: 110 kg. Puhdista kuivaksi puristetulla liinalla. Älä käytä pesuainetta. Pyyhi puhtaalla, kuivalla liinalla. Jos sinulla on herkkä lattia, suosittelme liittämään huopapalat erikseen.

DE: Bausatz. *Stoff:* Polyester. *Füllung:* Polyurethan. Sperrholz, Pappel. Einlage aus verschmelzbarem Vliesmaterial: Polypropylen. *Beine:* Stahl. *Stuhlbeinschoner:* Polyethylen, Polyester. *Schrauben:* Metall. Max. Ladung: 110 kg. Mit einem gut ausgewrungenen Tuch reinigen. Kein Reinigungsmittel verwenden. Mit einem sauberen, trockenen Tuch abwischen. Bei empfindlichen Böden empfehlen wir, Filzunterlagen separat anzubringen.

NL: Zelf monteren. *Stof:* polyester. *Vulling:* polyurethaan. Multiplex, populier. Ongeweven smeltbare interlining: polypropyleen. *Poten:* staal. *Stoelpootdoppen:* polyethyleen, polyester. *Schroeven:* metaal. Max. belasting: 110 kg. Reinig met een goed uitgewrongen doek. Gebruik geen schoonmaakmiddel. Veeg af met een schone, droge doek. Als u een kwetsbare vloer hebt, adviseren we u om de viildoppen zelf apart te bevestigen.

FR: À monter soi-même. *Tissu :* polyester. *Rembourrage :* polyuréthane. Contreplaqué, peuplier. Entoilage non tissé thermofusible : polypropylène. *Pieds :* acier. *Viroles :* polyéthylène, polyester. *Vis :* métal. Charge max. : 110 kg. Nettoyer avec un chiffon bien essoré. Ne pas utiliser de détergent. Essuyer avec un chiffon propre et sec. Si votre sol est fragile, nous vous recommandons de poser également des patins en feutre.

IT: Kit di montaggio. *Tessuto:* poliester. *Imbottitura:* poliuretano. Compensato, pioppo. Controfodera non tessuta termoadesiva: polipropilene. *Piedi:* acciaio. *Ghiere:* polietilene, poliester. *Viti:* metallo. Carico max.: 110 kg. Pulire con un panno ben strizzato. Non usare detersivi. Asciugare con un panno pulito e asciutto. Se il pavimento è delicato, consigliamo di attaccare i cuscinetti in feltro separatamente.

ES: Kit de automontaje. *Tejido:* poliéster. *Relleno:* poliuretano. Contrachapado, álamo. Entretela termoadhesiva no tejida: polipropileno. *Pata:* acero. *Conteras:* polietileno, poliéster. *Tornillos:* metal. Carga máx.: 110 kg. Si necesitas limpiarlo, utiliza un paño bien escurrido. No uses detergente. Para secarlo, utiliza un paño limpio y seco. En el caso de suelos delicados, recomendamos colocar los protectores de fieltro por separado.

PL: Paczka do samodzielnego montażu. *Tkanina:* poliester. *Wypełnienie:* poliuretan. Sklejka, topola. Nietkana flizelina topliwa: polipropylen. *Noga:* stal. *Skuwki:* polietylen, poliester. *Śruby:* metalowe. Maks. obciążenie: 110 kg. Czyścić dobrze wyżętą szmatką. Nie należy używać detergentów. Wyrzeć do sucha czystą, suchą szmatką. Jeśli masz delikatną podłogę, zalecamy dodatkowe przymocowanie podkładek filcowych.

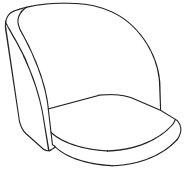

A x1

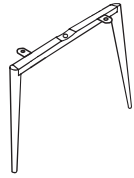

B x1

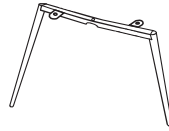

C x1



D x4

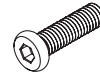

E x1



F x5

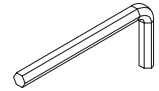

G x1

1

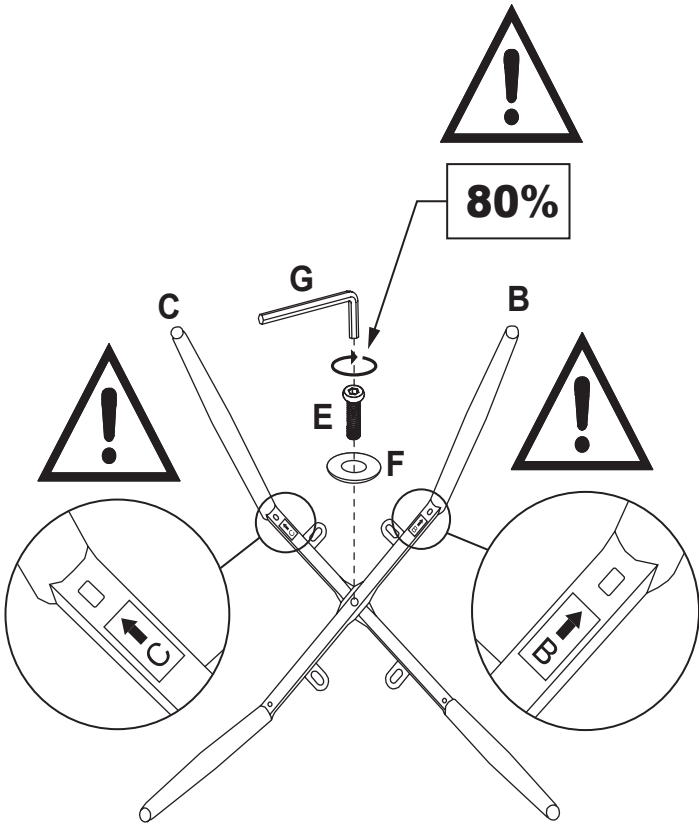

2

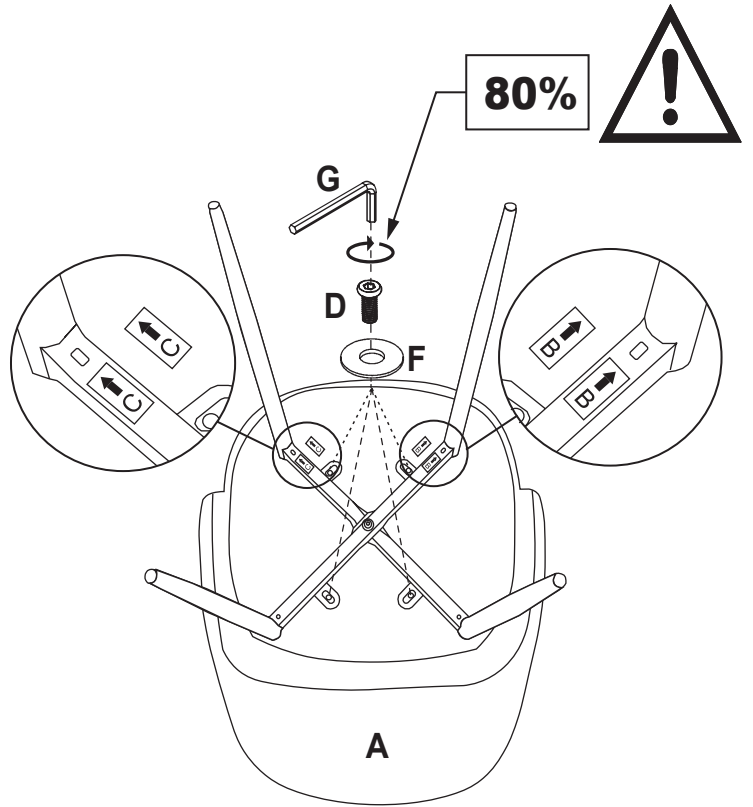

3

